

# ГОРОД БУКВ

улица твердых команд

А О У Ы

Я Ё И Е

улица мягких команд

улица звонких

Б В Г Д Ж З

П К Т Ш С

улица глухих

ПЕРЕУЛОК НЕПАРНЫХ

Н М Л Р Ч Й Х

РАЙОН  
ГЛАСНЫХ

РАЙОН  
СОГЛАСНЫХ

Переулок парных

ТУПИК  
БЕЗЗВУЧНЫХ БУКВ

Ь







- Хомячок  
 играл в  
 хоккей,  
 - хором пел  
 птички. -  
 И за щеку  
 шайбу он  
 спрятал по  
 привычке!

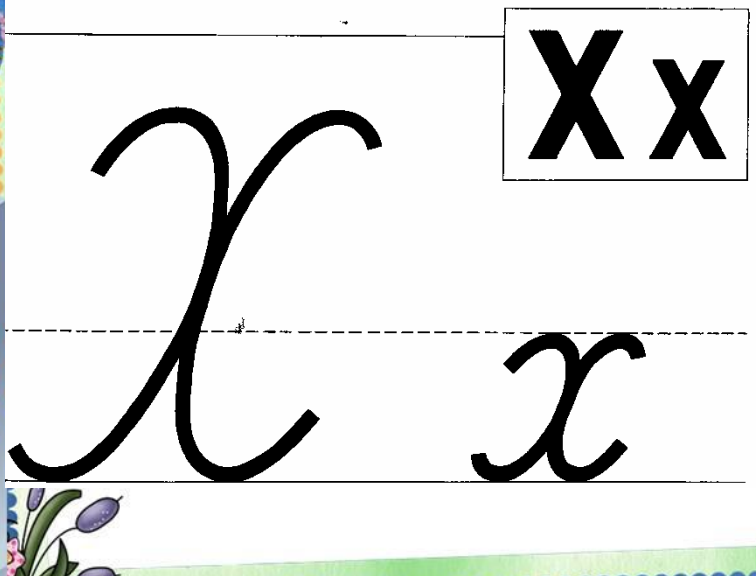



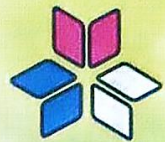

В. Г. Горецкий  
Н. А. Федосова

# Прописи

Часть  
4



с. 15



x x x

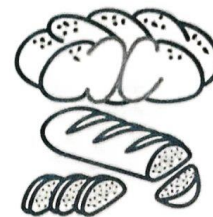

x x x

x x x

x x x

xa xo

xe xu

xлеб

xорь

Мама испекла хлеб.

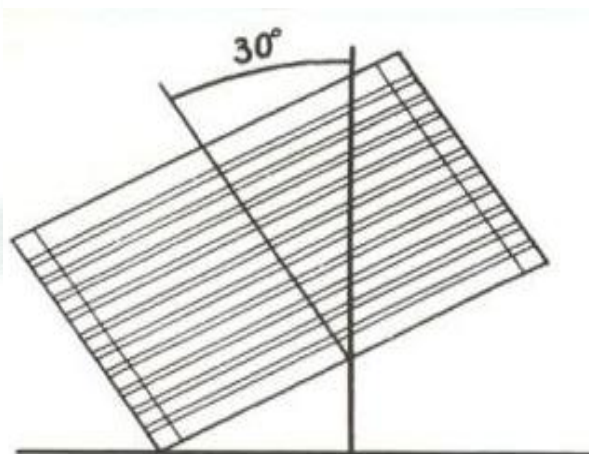

**Пропись я свою открою  
И наклонно положу.  
Я от вас, друзья, не скрою  
Ручку правильно держу.  
Сяду прямо, не согнусь,  
За работу я возьмусь.**



**Левая рука**

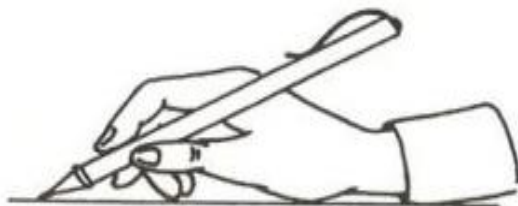

**Правая рука**

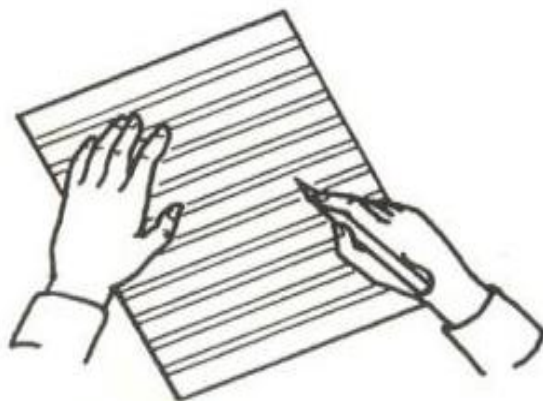
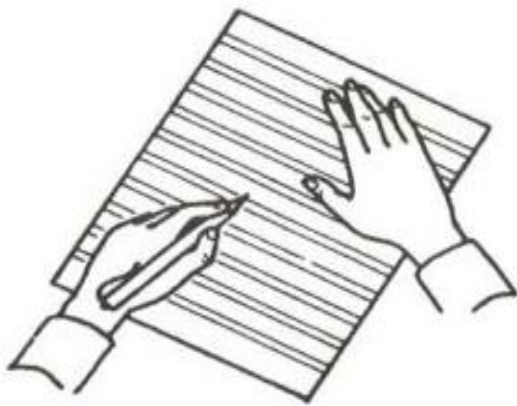



x





x

x c



Handwriting practice lines. The top row shows three cursive 'x' characters on a set of three lines (top dashed, middle solid, bottom solid). The bottom row shows three cursive 'x' characters on a set of three lines, with the area to the right filled with a grid of slanted lines for tracing.

x x x

x x x

xa

xo

xe

xu

хлеб

хлеб

Мама испекла хлеб.



хлеб

хлеб

Мама испекла хлеб.

X

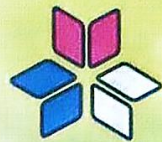

В. Г. Горецкий  
Н. А. Федосова

# Прописи

Часть  
4

# 1

## с. 16

Х х

Х х х



Х х х

Х х х

Х х х

Хо

Ха

Харитон

Дедушке зовут

Он следоват.

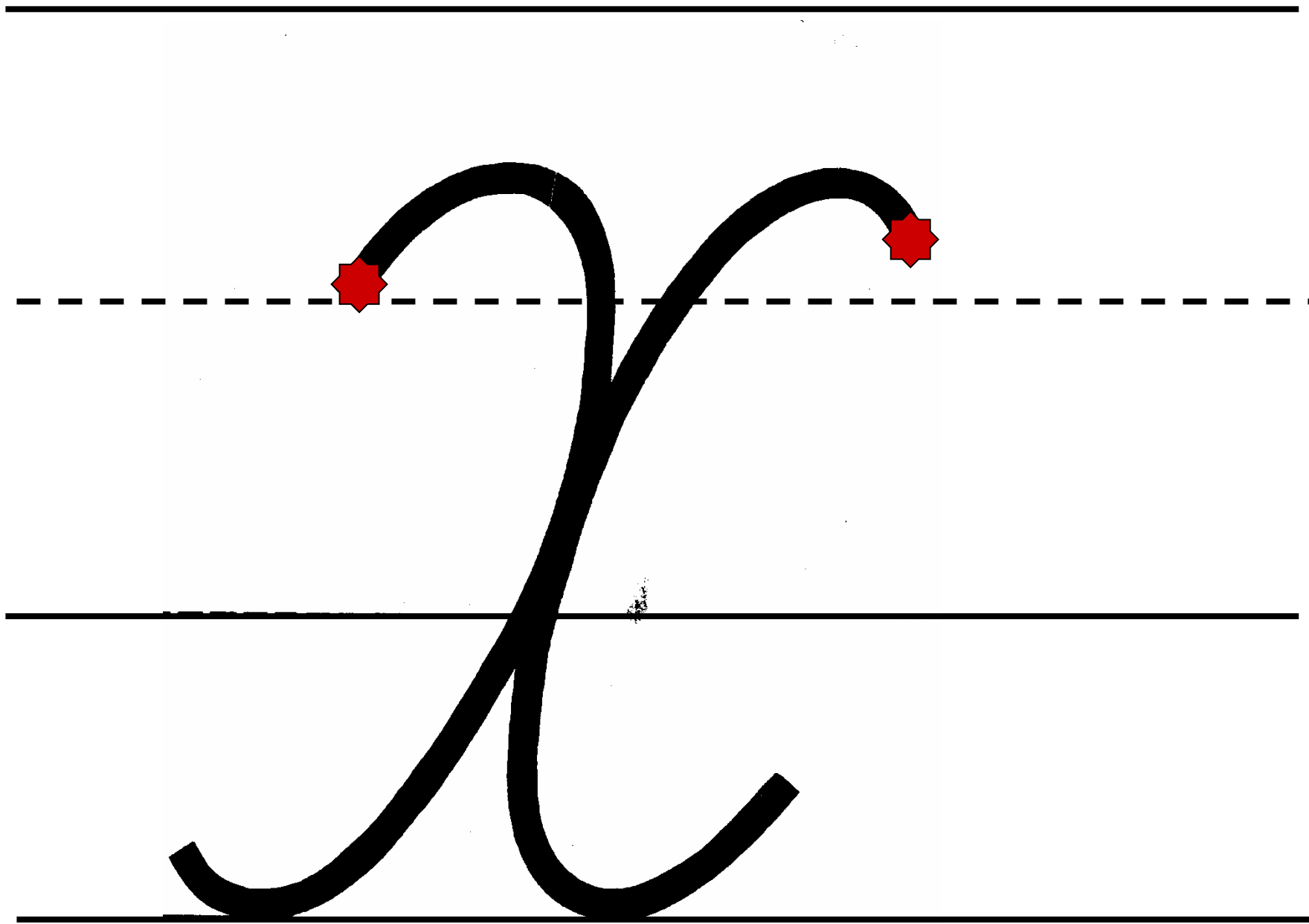





x x c c



Decorative handwriting practice lines including a dashed line, a wavy line, and a grid with the word 'xxx' written in cursive.

x x x

x x x

Lo

La

Каритон

Дедушки зовут

Он хлелорэд.



# ГОРОД БУКВ

УЛИЦА ТВЕРДЫХ КОМАНД

А О У Ы

Я Ё И Е

УЛИЦА МЯГКИХ КОМАНД

УЛИЦА ЗВОНКИХ

Б В Г Д Ж З

П К Т Ш С

УЛИЦА ГЛУХИХ

ПЕРЕУЛОК НЕПАРНЫХ

Н М Л Р Ч Й Х

РАЙОН  
ГЛАСНЫХ

РАЙОН  
СОГЛАСНЫХ

Переулок парных



ТУПИК  
БЕЗЗВУЧНЫХ БУКВ

Ь