

ГОРОД БУКВ

улица твердых команд

РАЙОН
РАЙОН
ГЛАСНЫХ
ГЛАСНЫХ

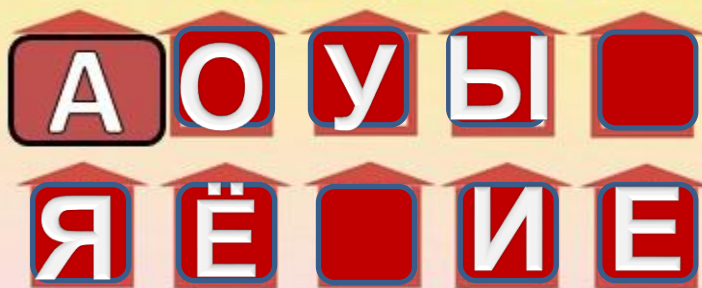

улица мягких команд

улица звонких

РАЙОН
РАЙОН
СОГЛАСНЫХ
СОГЛАСНЫХ

Переулок парных



улица глухих

Переулок непарных



тупик
БЕЗЗВУЧНЫХ БУКВ





Ё ё
Ё ё

- Ёжик,
одожди
иголку:
Мы игрушки
шьём на ёлку!
Ёлка



Ë ë

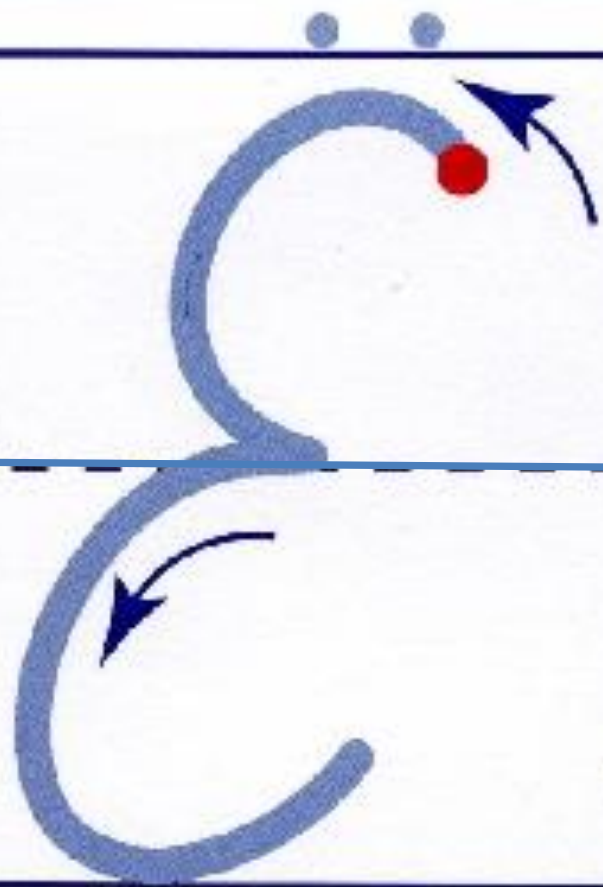

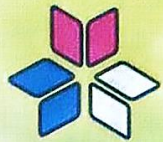

В. Г. Горецкий
Н. А. Федосова

Прописи

Часть
4

1

с. 12



ё ё ё

ё ё ё

Ё ё Ё

ёры

Ёж спит под ёлкой.

Ёры живёт в реке.

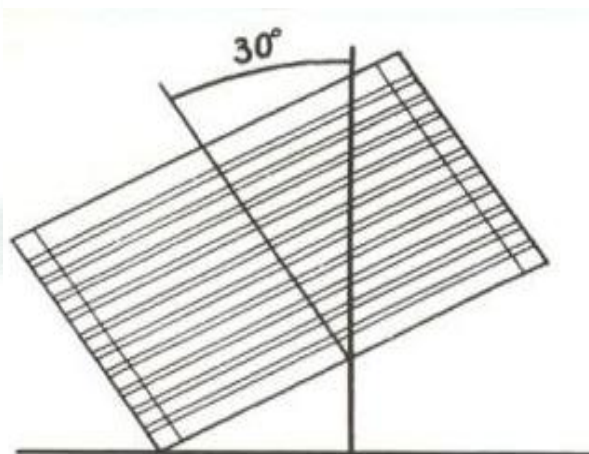
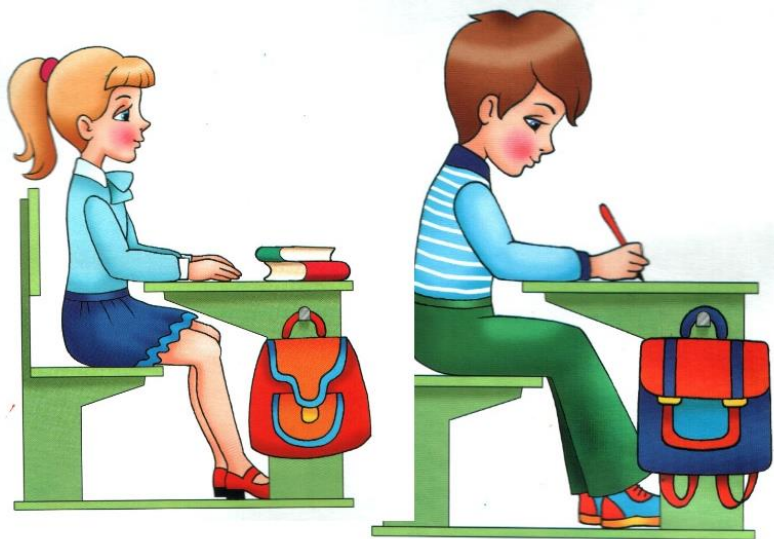

**Пропись я свою открою
И наклонно положу.
Я от вас, друзья, не скрою
Ручку правильно держу.
Сяду прямо, не согнусь,
За работу я возьмусь.**



Левая рука

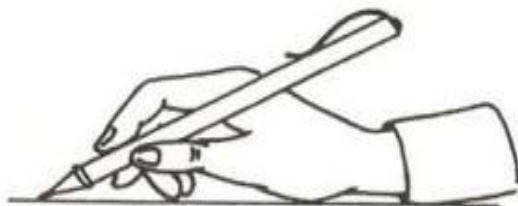

Правая рука

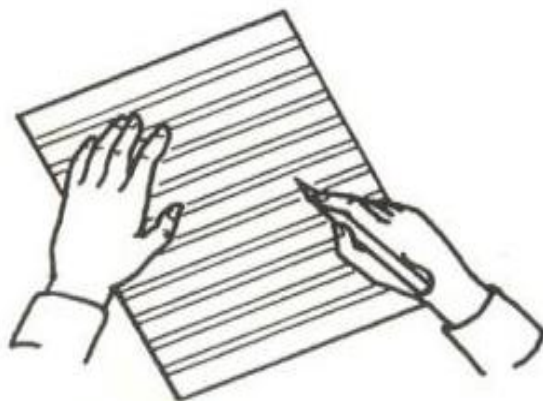
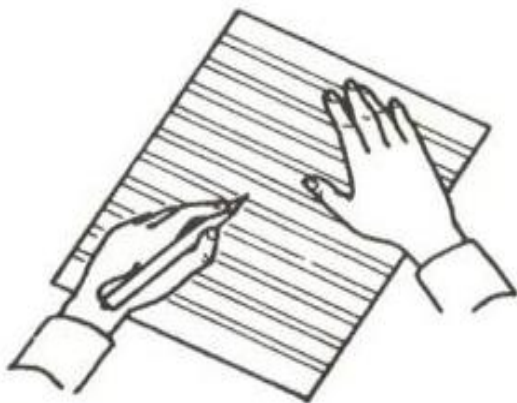

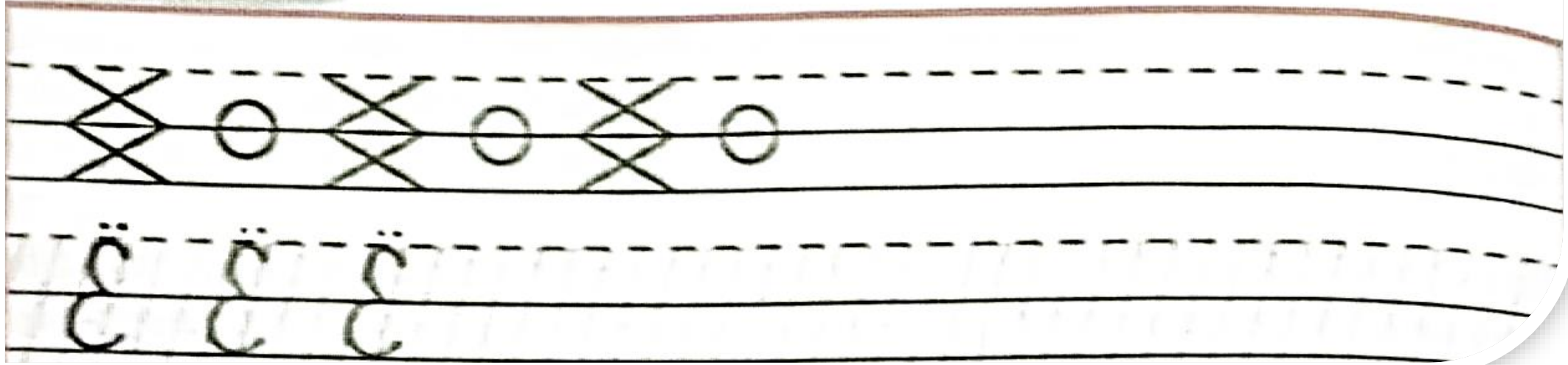
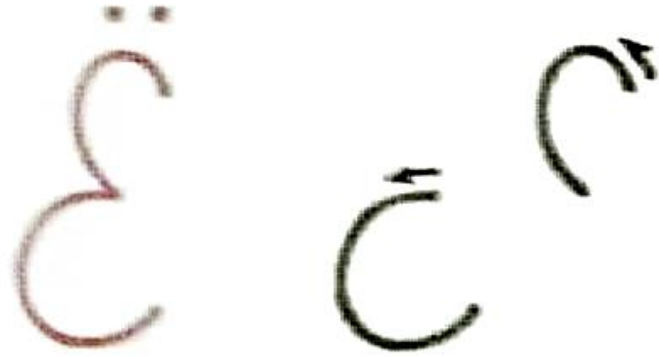

ë ë ë
ë ë ë

ë ë ë
ë ë ë

ë
ë

Ёж спит под ёлкой.

Ёрш живёт в реке.

Ёж спит под ёлкой.

Ёж и ёлка с иголками.

Ёрш живёт в реке.

Ёж спит под ёлкой.

Ёж и ёлка с иголками.

Ёрш живёт в реке.

Ёё

ГОРОД БУКВ

УЛИЦА ТВЕРДЫХ КОМАНД

А О У Ы

Я Ё И Е

УЛИЦА МЯГКИХ КОМАНД

УЛИЦА ЗВОНКИХ

Б В Г Д Ж З

П К Т Ш С

УЛИЦА ГЛУХИХ

ПЕРЕУЛОК НЕПАРНЫХ

Н М Л Р Ч

РАЙОН
ГЛАСНЫХ

РАЙОН
СОГЛАСНЫХ
Переулок парных



ТУПИК
БЕЗЗВУЧНЫХ БУКВ

Ь