

ГОРОД БУКВ

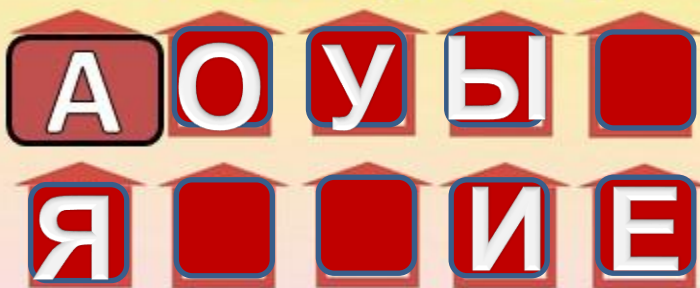

РАЙОН
ГЛАСНЫХ

УЛИЦА ТВЕРДЫХ КОМАНД



УЛИЦА МЯГКИХ КОМАНД

РАЙОН
СОГЛАСНЫХ

Переулок парных

УЛИЦА ЗВОНКИХ



УЛИЦА ГЛУХИХ

ПЕРЕУЛОК НЕПАРНЫХ



ТУПИК
БЕЗЗВУЧНЫХ БУКВ





В. Г. Горецкий
Н. А. Федосова

Прописи

Часть
4

1

с. 8

Ж ж

Ж ж



Ж Ж Ж

Ж Ж Ж Ж Ж Ж Ж

Ж Ж Ж

Ж Ж Ж

Ж ж

У Жёни был чуж.

Чуж жил в клетке.

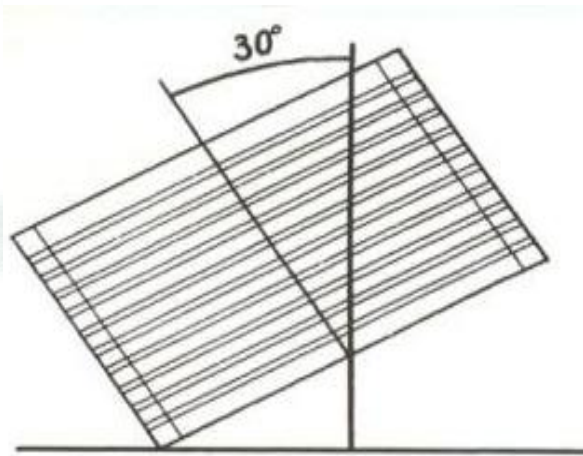
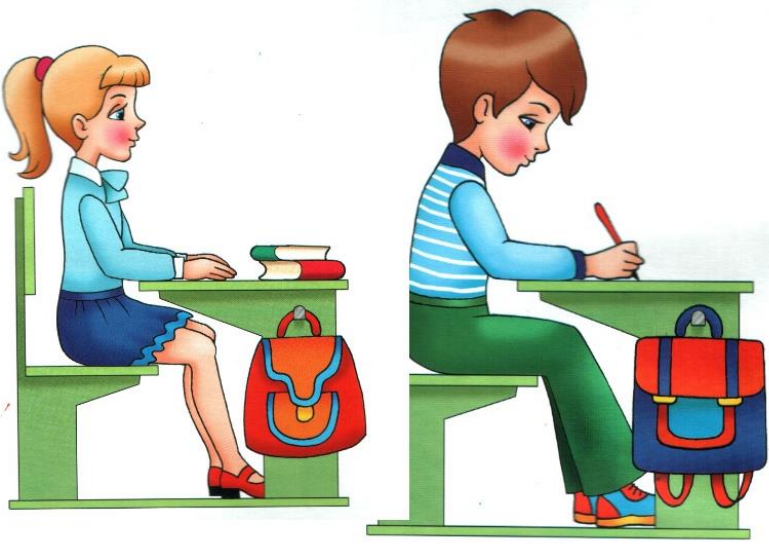

**Пропись я свою открою
И наклонно положу.
Я от вас, друзья, не скрою
Ручку правильно держу.
Сяду прямо, не согнусь,
За работу я возьмусь.**



Левая рука

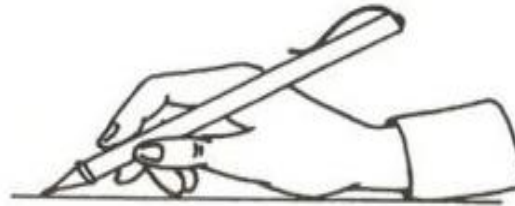

Правая рука

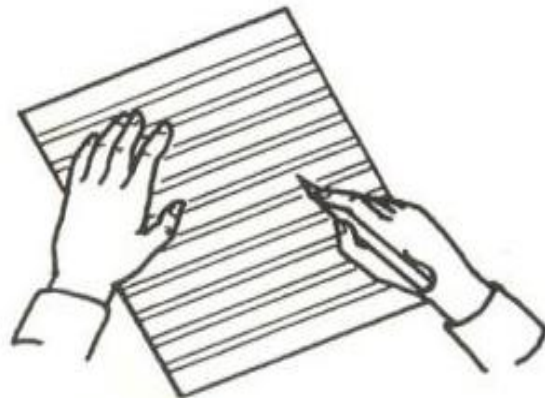
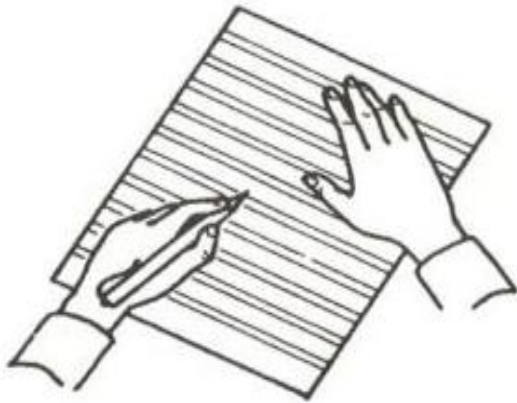



Жук жужжал:
- Вчера,
друзья,
оседлал
жирафа я!

Жж

Жж

Жж

ж

Ж ж

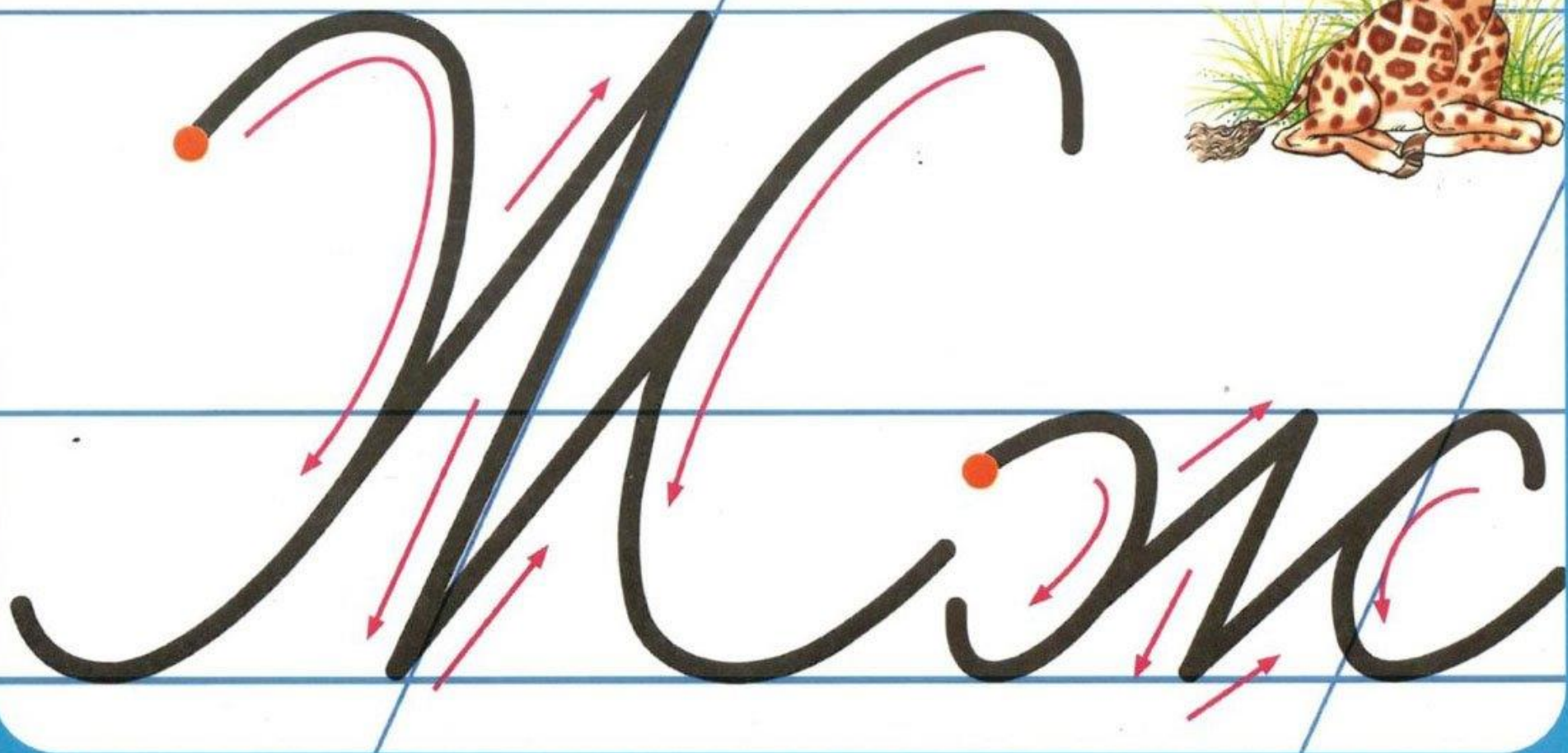
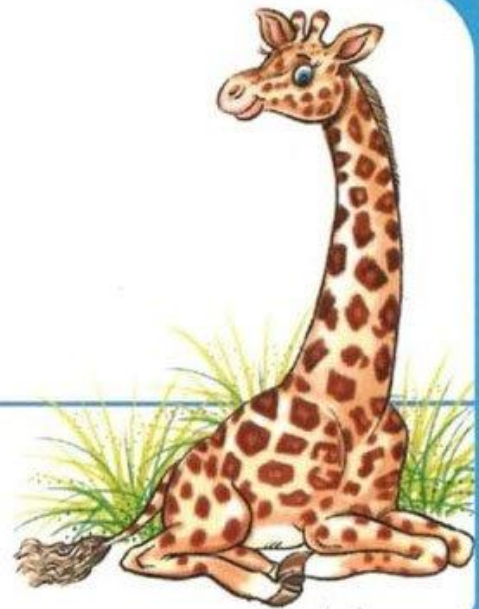



Ж Ж

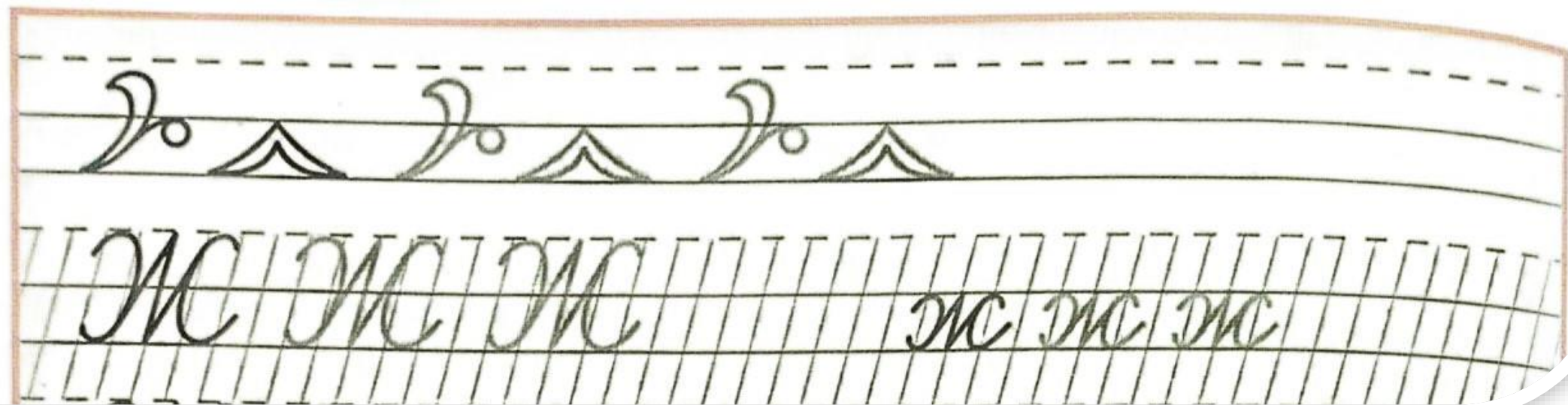

MC MC MC

mc mc mc

Mmc

У Жёни был чиж.

Чиж жил в клетке.

У Жёни был чиж.

Жи и ши пиши с и!

Чиж жил в клетке.

У Жёни был чуж.

Жи и ши пиши с и!

Чуж жим в клетке.

Жж



В. Г. Горецкий
Н. А. Федосова

Прописи

Часть
4



с. 9

Шш Жж

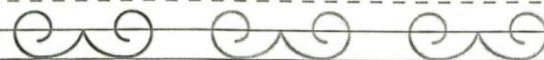

Ш Ж

Шш

Жж

жш — шш

шш — жж

Где живут ежи?

Ежи живут в лесу.

Ж ж

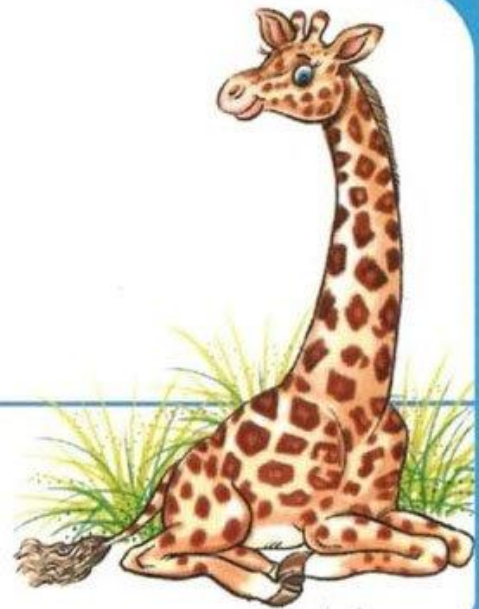

Uu Mm



Уиу

Уиу

Уиу — Уиу

Уиу — Уиу

Где живёт ежик?

Ежик живёт в лесу.

Где живут жуки?

Жуки живут в лесу.

Шш Жж

ГОРОД БУКВ



РАЙОН
ГЛАСНЫХ

улица твердых команд

А О У Ы

Я И Е

улица мягких команд

улица звонких

РАЙОН
СОГЛАСНЫХ

Переулок парных

Б В Г Д Ж З

П К Т Ш С

улица глухих

Переулок непарных

Н М Л Р Ч

тупик
БЕЗЗВУЧНЫХ БУКВ

Ь