

ГОРОД БУКВ

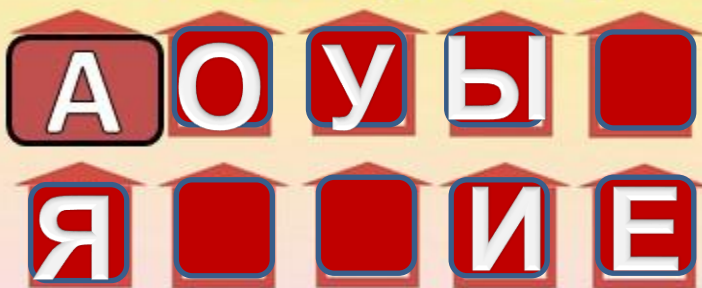

РАЙОН
ГЛАСНЫХ

улица твердых команд



улица мягких команд

РАЙОН
СОГЛАСНЫХ

Переулок парных

улица звонких



улица глухих

Переулок непарных



тупик
БЕЗЗВУЧНЫХ БУКВ





В. Г. Горецкий
Н. А. Федосова

Прописи

Blank writing area with three horizontal lines.

Часть
4

1

с. 6



Ж ж



Ж ж ж ж ж ж ж ж ж ж

Ж Ж Ж

Ж Ж Ж

Ж Ж Ж

Жа

Жу

Же

Жи

Жа́жж - жа́жж

Стржа́жж - стржа́жж

с ж с

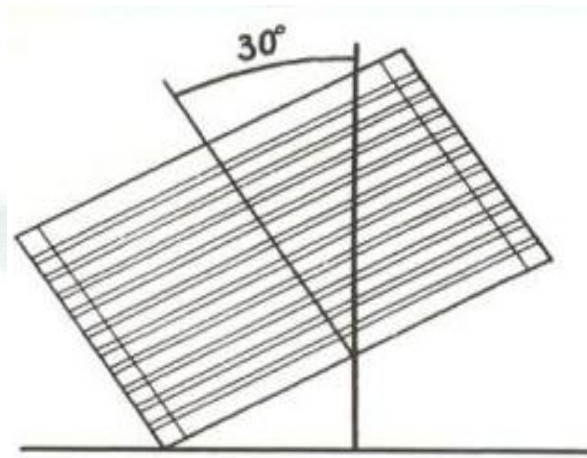
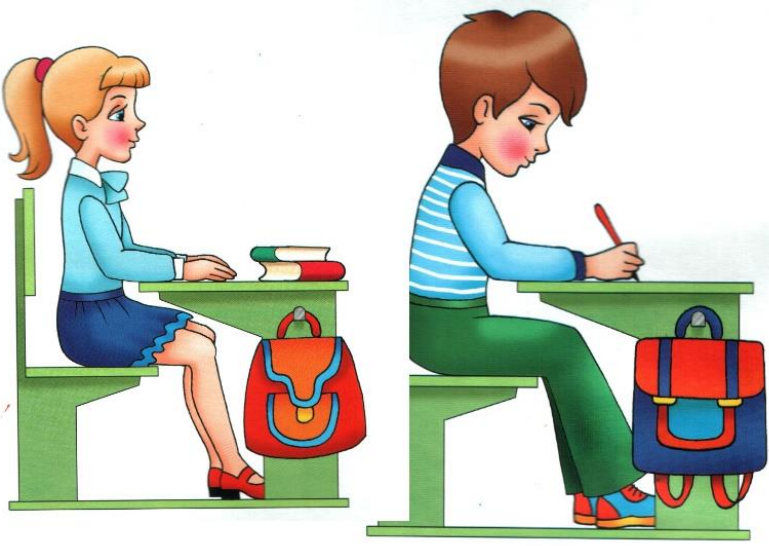

**Я тетрадь свою открою
И наклонно положу.
Я от вас, друзья, не скрою
Ручку я вот так держу.
Сяду прямо, не согнусь,
За работу я возьмусь.**



Левая рука

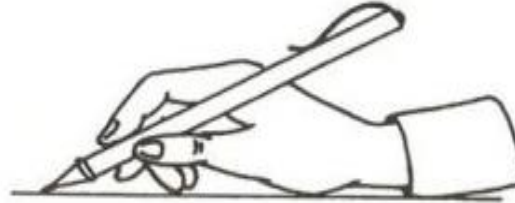

Правая рука

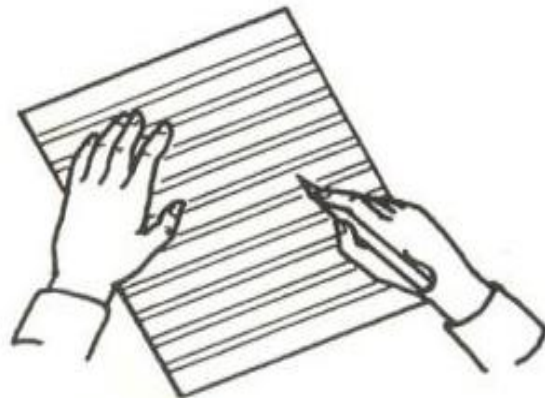
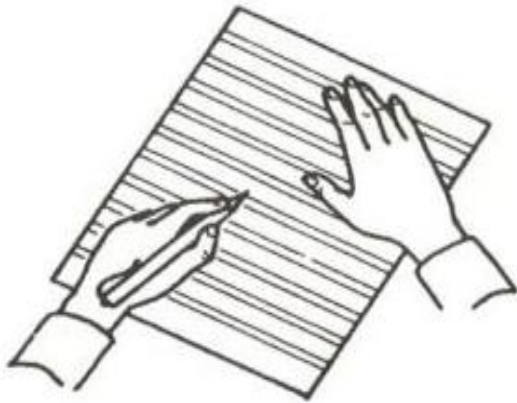



Жук жужжал:
- Вчера,
друзья,
оседлал
жирафа я!

Жж

Ж ж

Ж ж



Ж ж

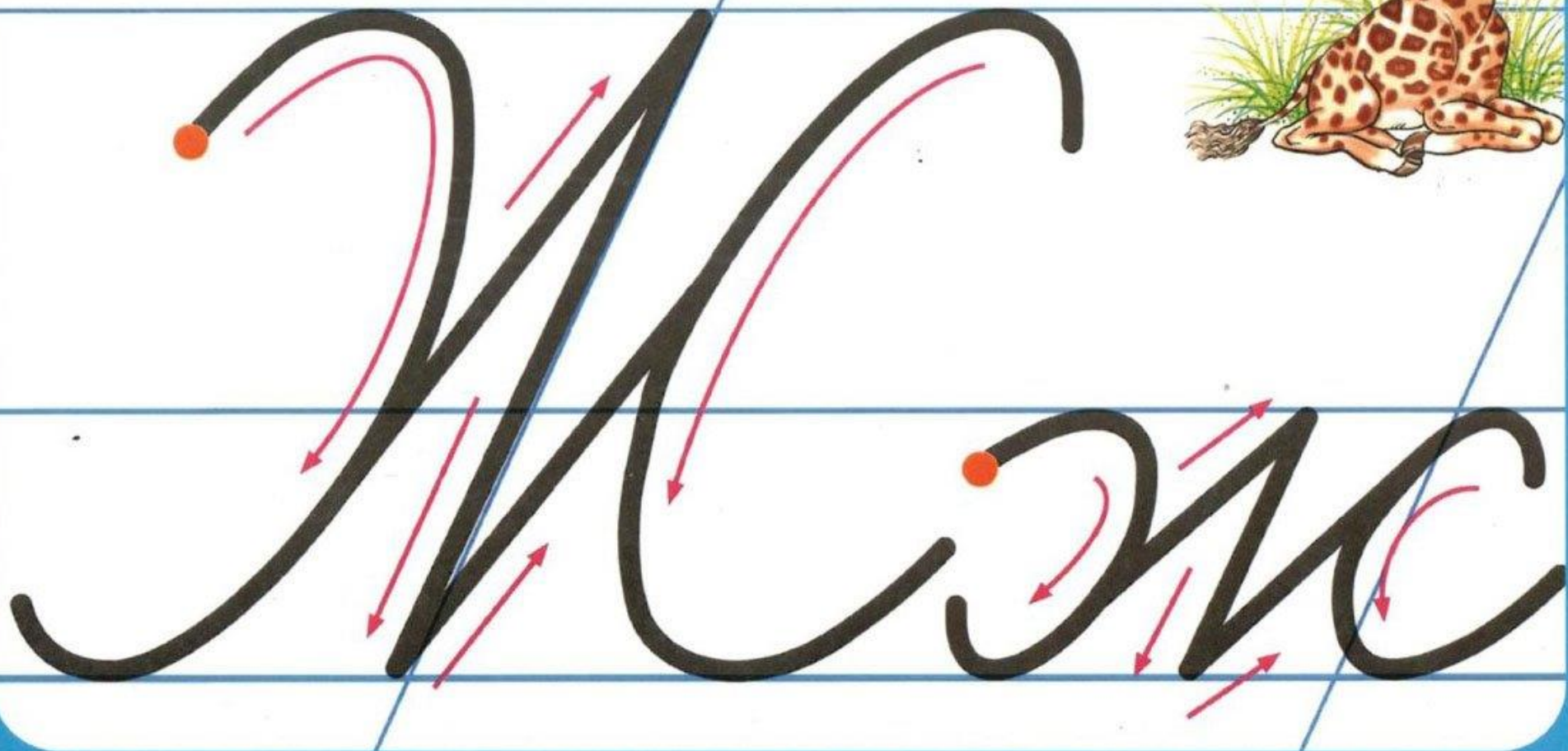
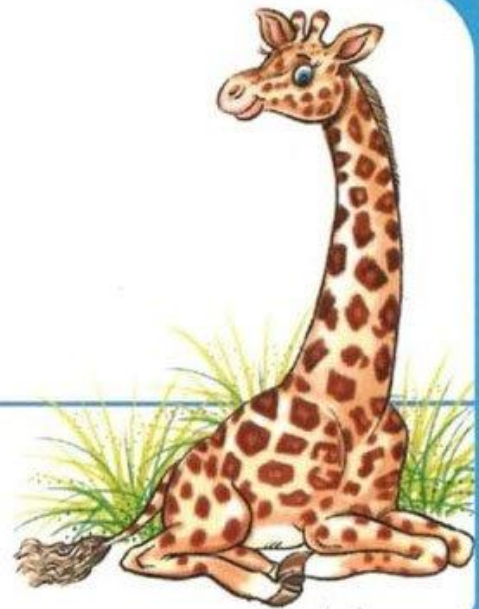



Ж ж Ж ж



Handwriting practice section with three rows:

- Row 1: A dashed line at the top, followed by a solid line. Below the solid line are the letters 'Ж ж Ж ж' written in a simple, blocky font.
- Row 2: A grid of slanted lines. The letters 'Ж ж ж' are written in a cursive script at the beginning of the row.

MC MC MC

MC MC MC

MCA

MCY

MCE

MCH

ушкѹ — ушк

струшкѹ — струшк

с ш с



В. Г. Горецкий
Н. А. Федосова

Прописи

Blank writing area with three horizontal lines.

Часть
4

1

с. 7



Ж ж Ж ж Ж ж



Ж Ж Ж
Ж Ж Ж
Ж Ж Ж

Жа Жу
Же Жи

Женя
Кто играл в жмурки?

с ж с

Ж ж

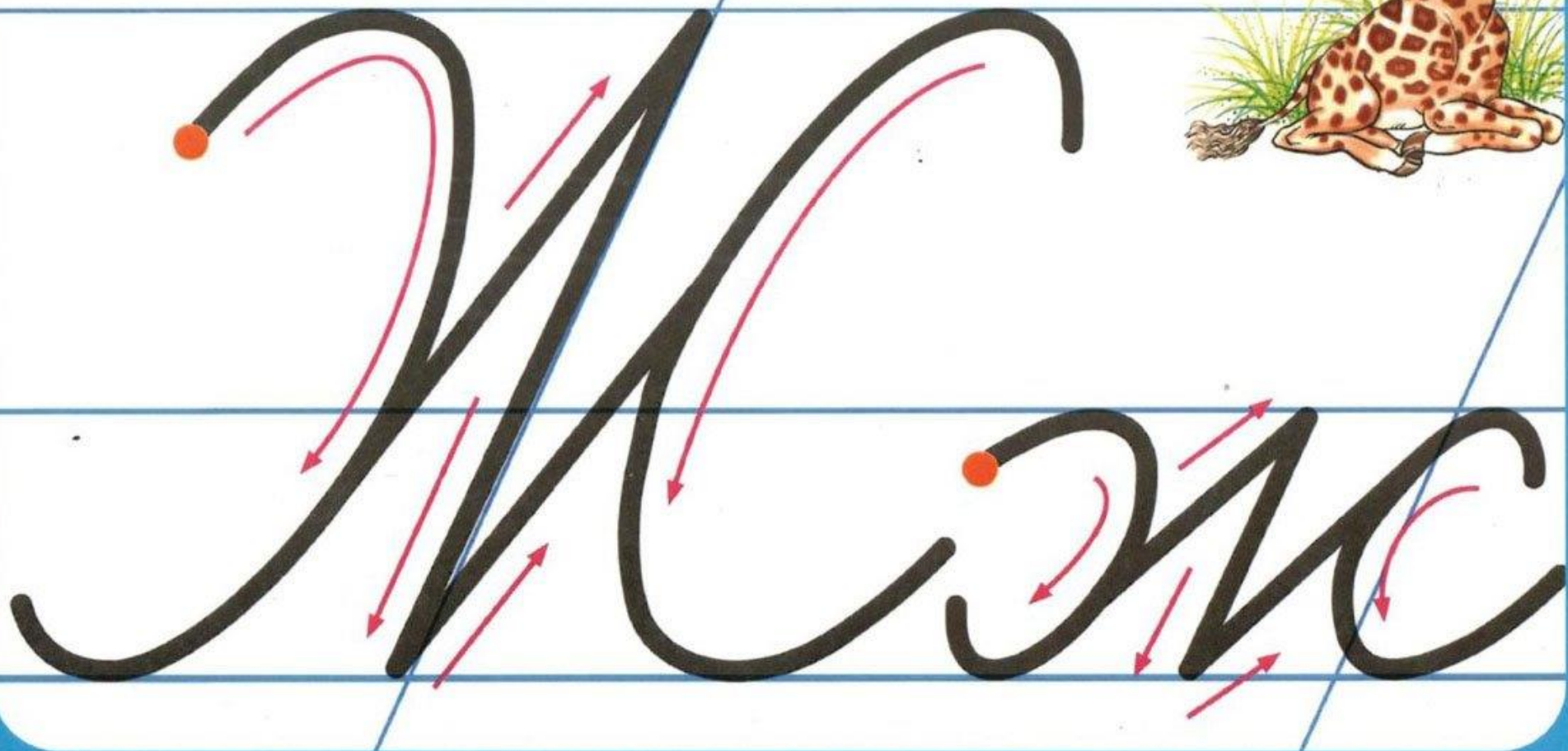
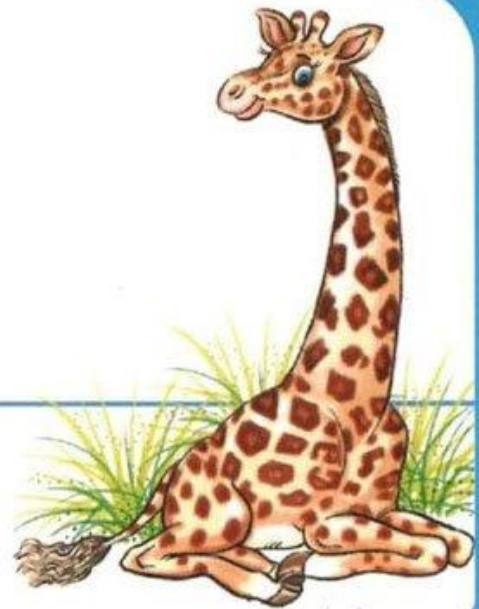



Ж ж Ж ж Ж ж

Handwriting practice section with three rows:

- Top row: A wavy line with four loops, positioned between a dashed top line and a solid bottom line.
- Middle row: Three cursive 'Ж' characters on a set of three horizontal lines.
- Bottom row: A series of vertical slanted lines on a set of three horizontal lines, with the first three slanted lines containing cursive 'Ж' characters.

Ма

Му

Ме

Ми

Мѐня

Кто упрáс в жми́рку?

С Ж С

Хто іграв в жмурки?

Дети играли в жмурки.

С Ж С

ГОРОД БУКВ



РАЙОН
ГЛАСНЫХ

улица твердых команд

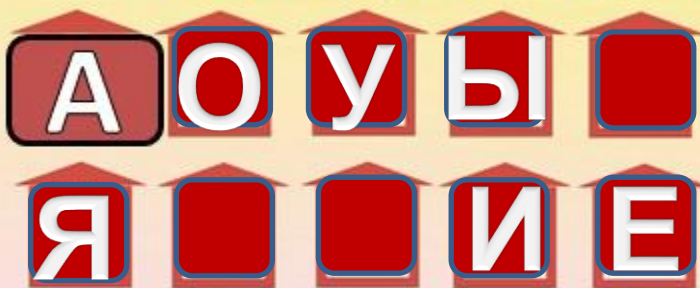

улица мягких команд

улица звонких

РАЙОН
СОГЛАСНЫХ

Переулок парных



улица глухих

Переулок непарных



тупик
БЕЗЗВУЧНЫХ БУКВ

